

# Lagerliste Weinert mein Gleis

Stand 27.05.18

Seite 1 / 3

Aktuell ab Lager lieferbar

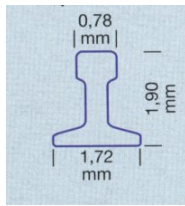

Für NEM und RP25 geeignet



alle Abbildungen aus den Weinert-Unterlagen übernommen



## Weichen links abzweigend

Artikelnummer	Steigung	Länge	Spezifikation	Preis (Fr.)
74401	1:	264 mm		72.00
74501	1:6.6	330 mm		72.00
74504	1:6.6	330 mm	flexibel	54.00
74661	1:6.6	355 mm		65.00
74664	1:6.6	355 mm	flexibel	58.00
74901	1:9	375 mm		74.00
74904	1:9	375 mm	flexibel	63.00

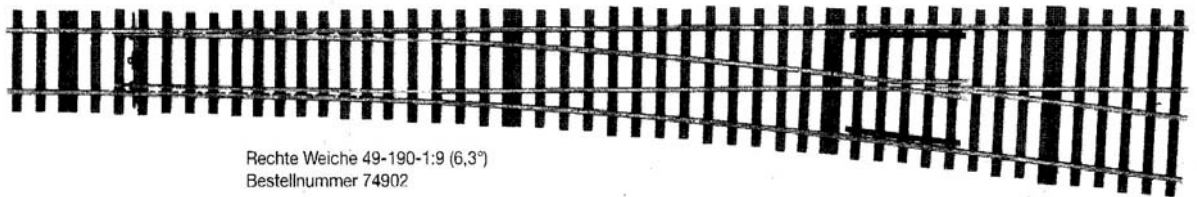

Rechte Weiche 49-190-1:9 (6,3°)  
Bestellnummer 74902

## Weichen rechts abzweigend

Artikelnummer	Steigung	Länge	Spezifikation	Preis (Fr.)
74402	1:	264 mm		72.00
74502	1:6.6	330 mm		72.00
74505	1:6.6	330 mm	flexibel	54.00
74662	1:6.6	355 mm		65.00
74665	1:6.6	355 mm	flexibel	58.00
74902	1:9	375 mm		74.00
74905	1:9	375 mm	flexibel	58.00

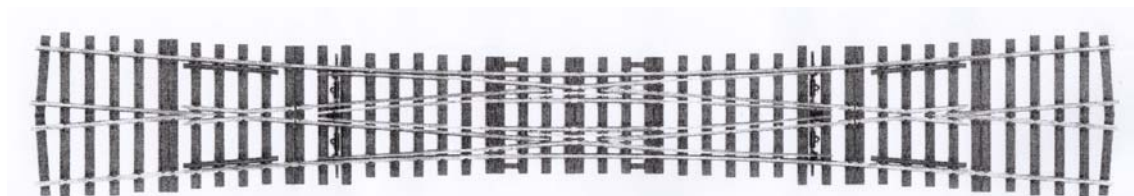

DKW 49-145-1:6,6 (8,6°)  
für NEM- und RP25-Räder Bestellnummer 74641  
für fine25-Räder Bestellnummer 74642

## DKW

Artikelnummer	Steigung	Länge	Spezifikation	Preis (Fr.)
74641	1:6.6	341 mm	R 2180 mm	275.00
74642 *	1:6.6	341 mm	R 2180 mm	275.00

\*nur für Fine und RP25-Räder

MODELLBAUSTUDIO  
Kluggasse 12

BORN GmbH  
Postfach 1704

8640 Rapperswil  
Tel 055 211 13 03  
Fax 055 210 79 03

www.modellbaustudio.ch

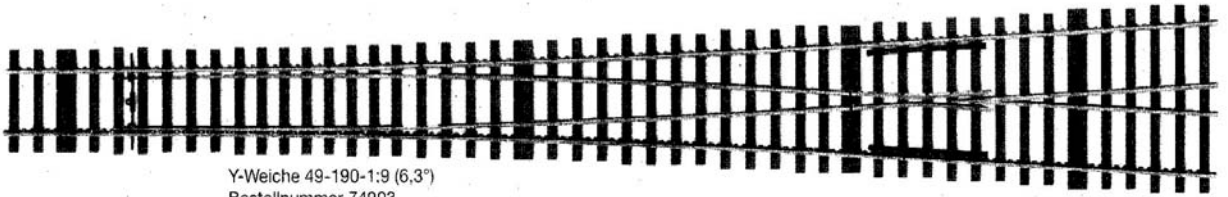

Y-Weiche 49-190-1:9 (6,3°)  
Bestellnummer 74903

## Weichen Y - förmig

74503	1:6.6	Länge	330 mm		Fr.	65.00
74506	1:6.6	Länge	330 mm	flexibel	Fr.	54.00
74663	1:6.6	Länge	353 mm		Fr.	65.00
74666	1:6.6	Länge	353 mm	flexibel	Fr.	58.00
74903	1:9	Länge	373 mm		Fr.	63.00
74906	1:9	Länge	373 mm	flexibel	Fr.	58.00

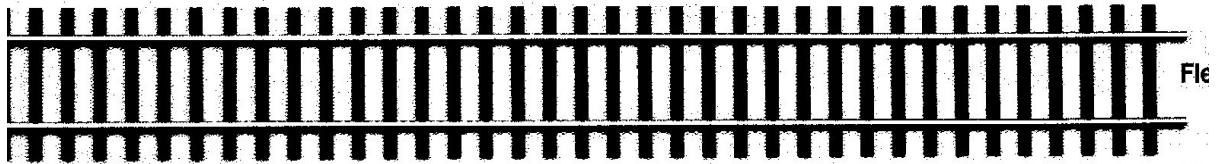

## Flexgleis

74000	Flexgleis	Länge	920 mm	1 Stk	Fr.	8.90
74000-12	Flexgleis	Länge	920 mm	12 Stk	Fr.	85.00
74000-24	Flexgleis	Länge	920 mm	24 Stk	Fr.	175.00

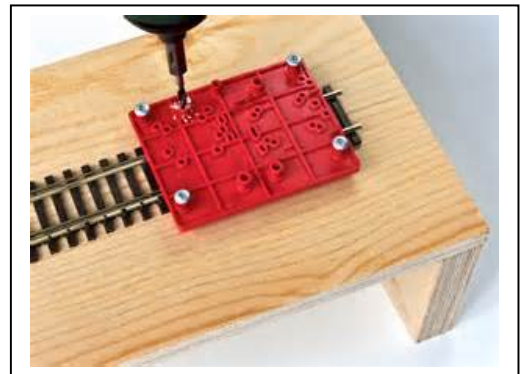
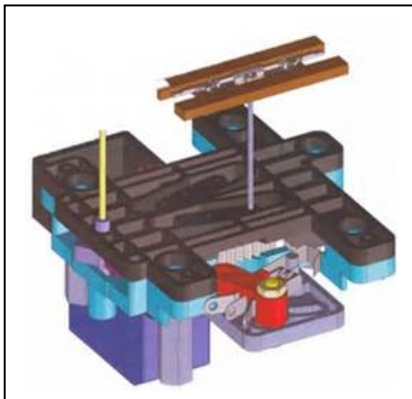

74300	Weichenantrieb			Fr.	24.90
	Weichenantrieb ab 5 Stk			Fr.	22.00
9464	Montageschablone			Fr.	10.20



Art. 74010

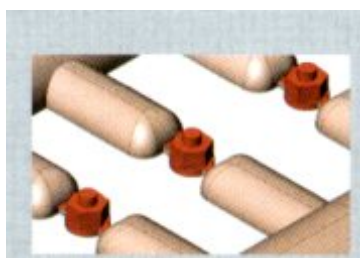

Art. 74013



Art. 74001 / 74005 / 74006

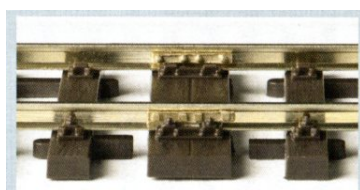

Art. 74015

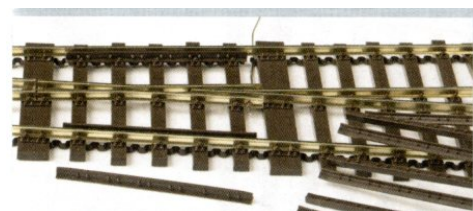

Art. 74011

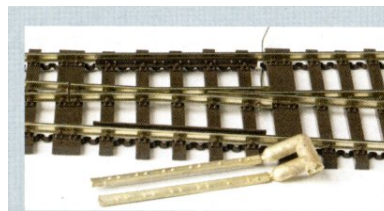

Art. 74012

## Kleinteile

74001	Schwelle mit Aussparung	8 Stk	Fr.	6.00
74005	Schienenverbinder NEM	16 Stk	Fr.	13.80
74006	Schienenverbinder RP25	16 Stk	Fr.	12.90
74010	Zungenverschluss	1 Stk	Fr.	7.10
74011	Radlenker in Kunststoff	4 Paar	Fr.	4.00
74012	Radlenker in Messing	1 Paar	Fr.	4.00
74014	Doppel-Schwelle	10 Stk	Fr.	5.30
74015	Schienenlasche NEM	16 Stk	Fr.	7.50
74016	Schienenlasche RP25	16 Stk	Fr.	12.00
74017	Schienenlasche NEM	40 Stk	Fr.	12.00
74018	Schienenlasche isolierend	8 Stk	Fr.	16.70
74019	Schienenlasche Modulende	8 Stk	Fr.	14.60
74020	Schottereinsatz Stellschwelle	2 Stk	Fr.	4.20
74021	Betonschwelle ausgaspart	5 Stk	Fr.	7.10
74220	Styrodur-Böschung-Keile für Kurvenüberhöhung, 500 x 50 mm	10 Stk	Fr.	15.90
74230	Dämmplatte 3 mm 1 x 1 m	1 Stk	Fr.	29.90
74231	Dämmstreifen 3 mm 17 mm	1 m	Fr.	2.00
74232	Dämmstreifen 3 mm 20 mm	1 m	Fr.	2.20